

Горелки серии "IDEA", с рабочим диапазоном от 14 кВт до 560 кВт, являются ответом завода Cib Unigas на потребность рынка в горелках малого и среднего типоразмера. Эта серия возникла в следствие многочисленных и тщательных испытаний в лаборатории и представляет из себя пять разных типов горелок, выполненных из алюминиевого литья. Кожух, изготовленный из специальной пластмассы ABS, гарантирует безопасность компонентов от ударов и высоких температур, в то же время сохраняя приятный дизайн. Эргономика горелки, выбор компонентов и внимательное отношение к фазам ее монтажа позволяет, в результате, иметь легкое и простое регулирование и значительно сокращает время обслуживания. Знаменитая гарантия работы в течение долгих лет, которая отличает марку UNIGAS от многих других, завершает описание этой щедрой серии горелок.



LO35 - LO60 - LO90

Стр. 43



LO140 - LO200

Стр. 45



LO280 - LO400 - LO550

Стр. 47

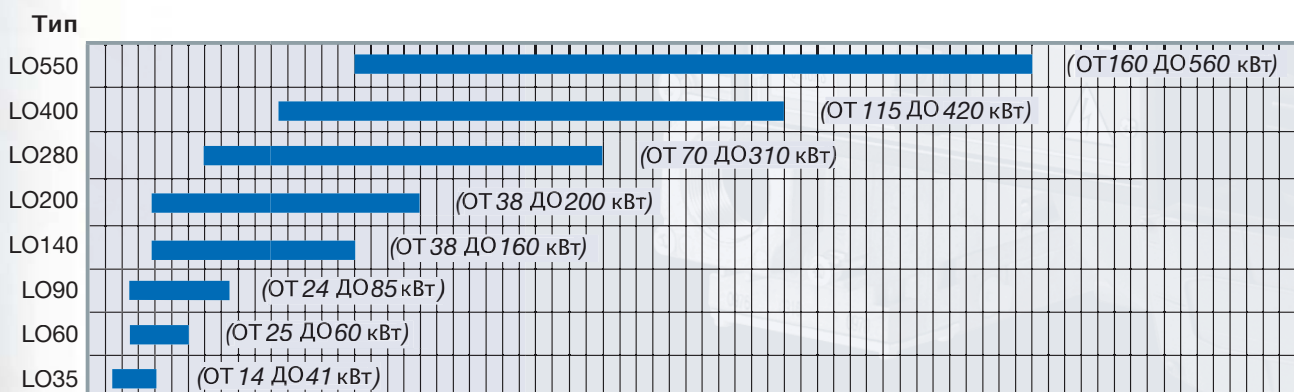



ТЕХНИЧЕСКИЕ ХАРАКТЕРИСТИКИ

Тип	Модель	Мощность кВт		Электрическое питание	Двигатель вентилятора кВт
		мин.	макс.		
L0280	G-.TN.x.xx.A	115	310	230 V 1N AC	0,25
L0280	G-.AB.x.xx.A	70	310	230 V 1N AC	0,25
L0400	G-.TN.M.xx.A	195	420	230 V 1N AC	0,37
L0400	G-.AB.M.xx.A	115	420	230 V 1N AC	0,37
L0550	G-.TN.x.xx.A	200	560	230 V 1N AC	0,62
L0550	G-.AB.x.xx.A	160	560	230 V 1N AC	0,62

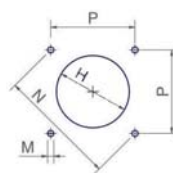
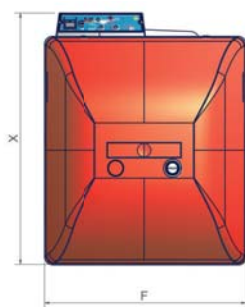
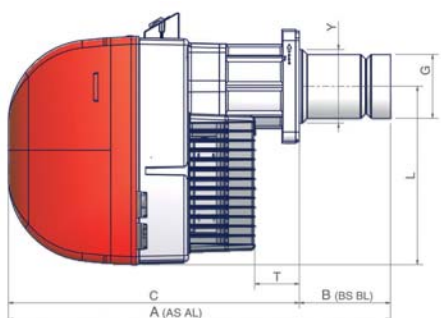

Рекомендуемая амбразура котла

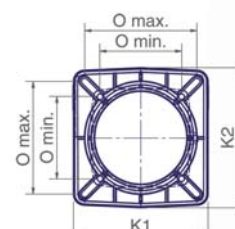

Фланец горелки

Тип	Размеры упаковки (мм)			
	l	p	h	кг
L0280/350/400	1120	440	580	42
L0550	1200	460	630	55

ориентировочные параметры

Тип	Модель	Габаритные размеры (мм)											Амбразура котла (мм)				Фланец горелки (мм)			
		AS	AL	BS	BL	C	F	G	Y	L	T	X	H	M	N	P	O		K1	K2
																	мин.	макс.		
L0280	G-.TN.x.xx.A	733	878	163	308	570	396	108	108	348	128	460	128	M10	219	155	131	179	215	223
L0280	G-.AB.x.xx.A	733	878	163	308	570	396	108	108	348	128	492	128	M10	219	155	131	179	215	223
L0400	G-.xx.x.xx.A	748	878	178	308	570	396	125	144	348	89	491	164	M10	219	155	131	179	215	223
L0550	G-.xx.x.xx.A	843	943	253	353	590	426	155	155	384	69	533	175	M10	247	174	157	192	241	241

все размеры, указанные в настоящем каталоге, являются ориентировочными и могут подвергаться изменениям без предварительного предупреждения.

LO280 TN

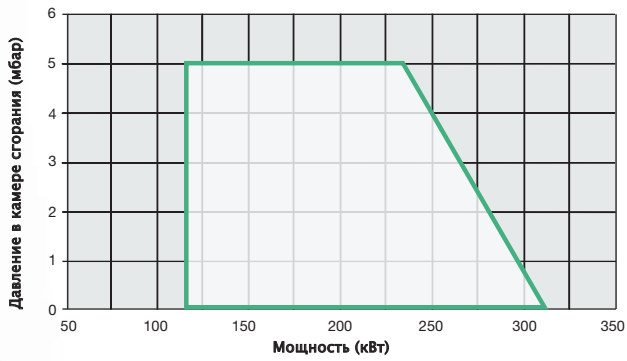

LO280 AB



LO400 TN

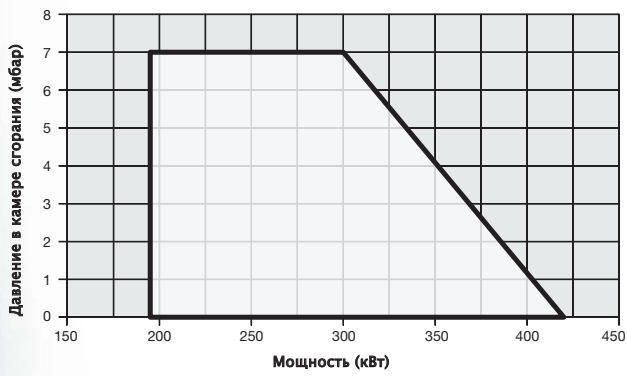

LO400 AB

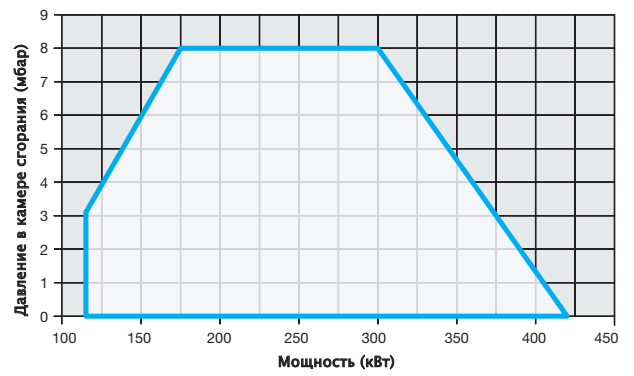

LO550 TN

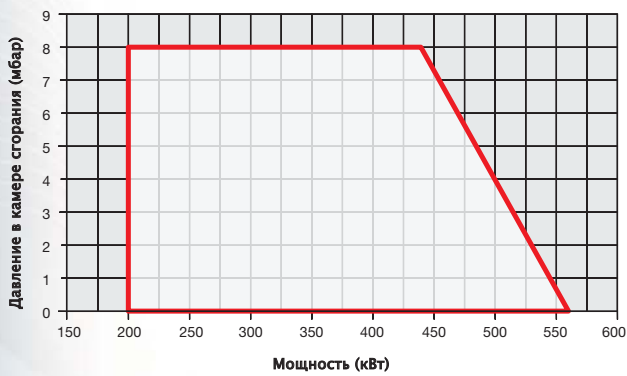

LO550 AB

