

Широкая гамма горелок, которые Cib Unigas предлагает, была разработана для отличной работы с самыми различными типами газового и жидкого топлива. В данном случае, большой опыт, накопленный за 40 лет присутствия на рынке, позволил создать определенные серии горелок для работы не только на классических видах топлива, таких как природный и сжиженный газ, дизтопливо или мазут, но также и на арктическом дизтопливе, газовом конденсате, попутном газе, печном топливе, сырой нефти, густом мазуте (M100 и выше) и на многих других видах топлива.

Надо упомянуть о комбинированных горелках. Эти горелки в состоянии использовать несколько видов топлива, как газообразных, так и жидких в полуавтоматическом или полностью автоматическом режиме, гарантируя, тем самым, непрерывную работу котельной или технологического процесса без опасных прерываний работы на смену топлива.

Горелки серии "CINQUECENTO и MILLE", с рабочим диапазоном от 600 кВт до 13.000 кВт, являются гордостью завода Cib Unigas. Многолетние исследования, проведенные в нашей испытательной лаборатории, позволили намного улучшить технические характеристики этих горелок, позволив им удовлетворять все более взыскательные требования рынка. Гибкость в работе вентилятора, голова сгорания с низкими выбросами загрязняющих веществ, а также серийная установка глушителей на вход воздуха, делают эту гамму горелок наиболее востребованными нашими партнерами во всем мире. В конкретном случае с серией 1000, отличительной характеристикой горелок является центробежный вентилятор с перевернутыми лопастями, что позволяет улучшить эксплуатационные качества и к тому же облегчает их привязку почти ко всем котлам, выпускаемым в мире.



HR512A HR515A HR520A
HR525A

Стр. 105



HR1025A HR1030A HR1040A

Стр. 107

Тип	Диапазон мощности (кВт)
HR1040A	(от 2.550 до 13.000 кВт)
HR1030A	(от 2.550 до 10.600 кВт)
HR1025A	(от 2.550 до 8.700 кВт)
HR525A	(от 2.000 до 8.000 кВт)
HR520A	(от 1.000 до 6.400 кВт)
HR515A	(от 770 до 5.200 кВт)
HR512A	(от 600 до 4.500 кВт)



ТЕХНИЧЕСКИЕ ХАРАКТЕРИСТИКИ

Тип	Модель	Мощность кВт		Электрическое питание	Двигатель вентилятора кВт	Двигатель насоса кВт	Присоединительные размеры по газу
		мин.	макс.				
HR1025A	MG.xx.S.xx.A.1.xx	2.550	8.700	400 V 3N AC	18,5	4,0	DN 65 - 80 - 100
HR1030A	MG.xx.S.xx.A.1.65	2.550	9.500	400 V 3N AC	22,0	4,0	DN65
HR1030A	MG.xx.S.xx.A.1.xx	2.550	10.600	400 V 3N AC	22,0	4,0	DN 80 - 100
HR1040A	MG.xx.x.xx.A.1.xx	2.550	13.000	400 V 3N AC	30,0	5,5	DN80 - 100 - 125

Конфигурацию газовых рамп Вы найдете на стр. 150–152.

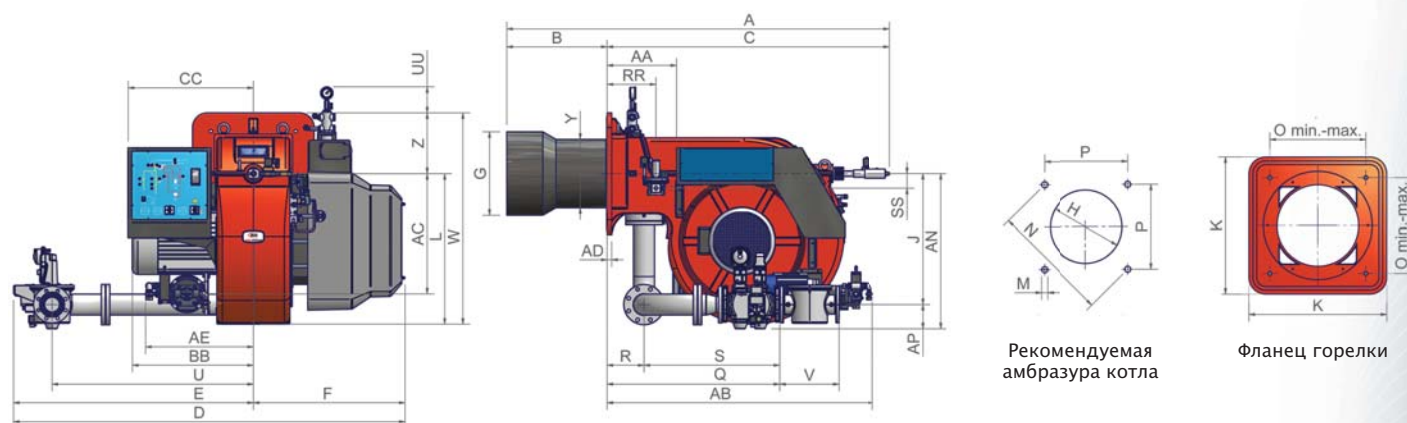

Тип	Размеры упаковки (мм)			
	l	p	h	кг
HR1025A/HR1030A/HR1040A	2270	1720	1320	700

ориентировочные параметры.

Тип	Модель	Габаритные размеры (мм)																																		
		A	AA	AB	AC	AD	AE	AN	AP	B	BB	C	CC	D	E	F	G	H	J	K	L	M	N	O	P	Q	R	RR	S	SS	U	UU	V	W	Y	Z
HR1025A	MG.xx.S.xx.A.1.65	2088	377	1452	651	25	585	827	118	544	641	1544	680	2121	1299	822	400	450	709	660	816	M16	651	460	460	914	200	265	714	80	1092	142	292	1146	379	330
HR1025A	MG.xx.S.xx.A.1.80	2088	377	1452	651	25	585	841	132	544	641	1544	680	2123	1301	822	400	450	709	660	816	M16	651	460	460	936	200	265	736	80	1092	142	322	1146	379	330
HR1025A	MG.xx.S.xx.A.1.100	2088	377	1452	651	25	585	854	145	544	641	1544	680	2139	1317	822	400	450	709	660	816	M16	651	460	460	842	200	265	642	80	1092	142	382	1146	379	330
HR1030A	MG.xx.S.xx.A.1.65	2088	377	1452	651	25	585	827	118	544	657	1544	680	2121	1299	822	454	504	709	660	816	M16	651	460	460	914	200	265	714	80	1092	142	292	1146	372	330
HR1030A	MG.xx.S.xx.A.1.80	2088	377	1452	651	25	585	841	132	544	657	1544	680	2123	1301	822	454	504	709	660	816	M16	651	460	460	936	200	265	736	80	1092	142	322	1146	372	330
HR1030A	MG.xx.S.xx.A.1.100	2088	377	1452	651	25	585	854	145	544	657	1544	680	2139	1317	822	454	504	709	660	816	M16	651	460	460	842	200	265	642	80	1092	142	382	1146	372	330
HR1040A	MG.xx.S.xx.A.1.80	2106	377	1452	651	25	585	841	132	544	657	1562	680	2123	1301	822	514	564	709	660	816	M16	651	460	460	936	200	265	736	80	1192	142	322	1146	408	330
HR1040A	MG.xx.S.xx.A.1.100	2106	377	1452	651	25	585	854	145	544	657	1562	680	2139	1317	822	514	564	709	660	816	M16	651	460	460	842	200	265	642	80	1192	142	382	1146	408	330
HR1040A	MG.xx.S.xx.A.1.125	2106	377	1452	651	25	585	884	175	544	657	1562	680	2254	1432	822	514	564	709	660	816	M16	651	460	460	954	200	265	754	80	1192	142	480	1146	408	330

все размеры, указанные в настоящем каталоге, являются ориентировочными и могут подвергаться изменениям без предварительного предупреждения.

Серия mille

HR1025A HR1030A HR1040A

ГАЗО-ДИЗЕЛЬНЫЕ

HR1025A PR-MD

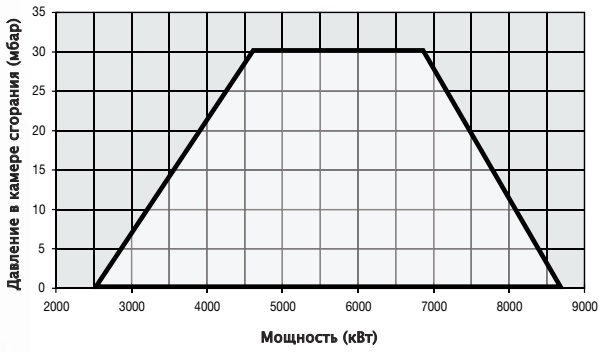

HR1030A PR-MD...1.65

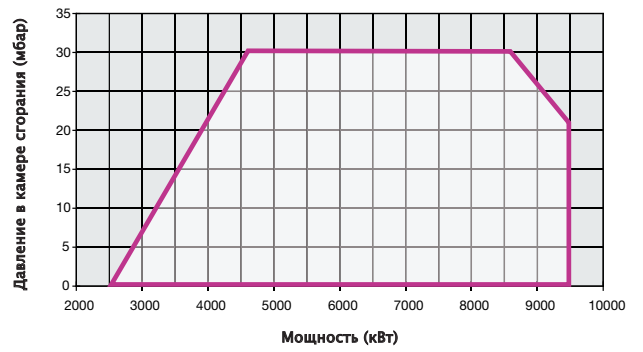

HR1030A PR-MD

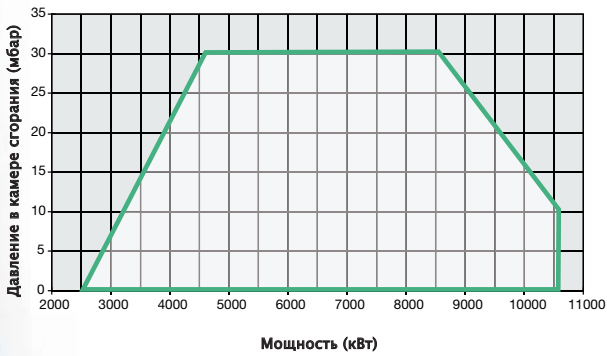

HR1040A PR-MD

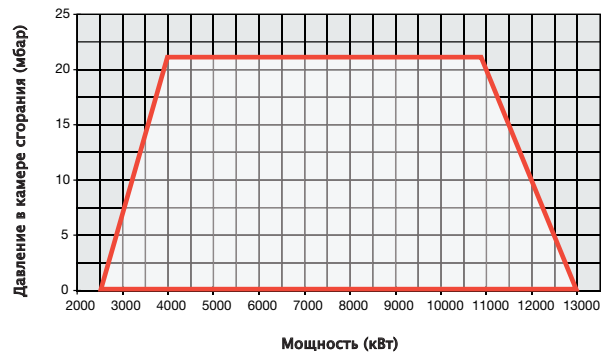

HR1025A PR-MD

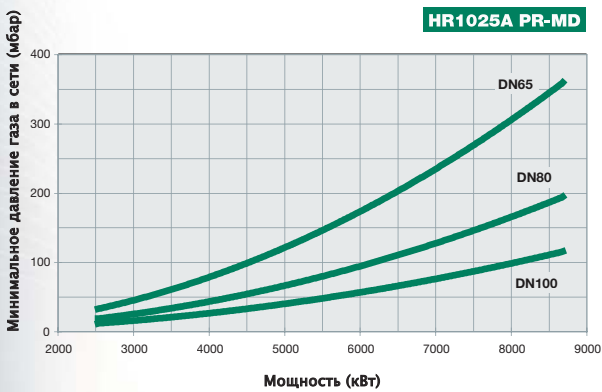

HR1030A PR-MD...1.65

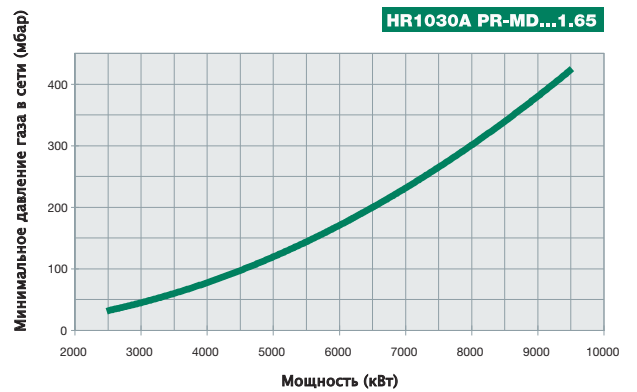

HR1030A PR-MD

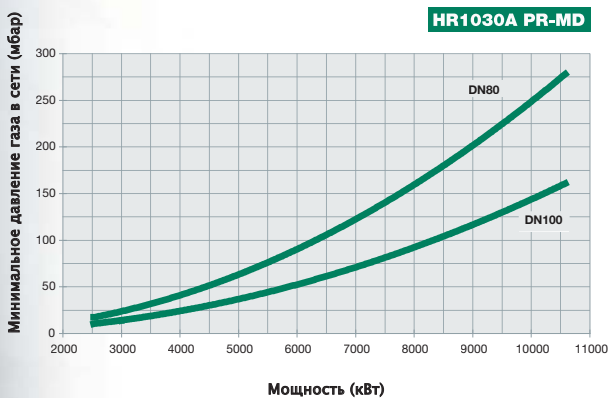

HR1040A PR-MD

