

# Серия novanta...VS

## Серия cinquecento...VS

### Серия mille...VS

МАЗУТНЫЕ/  
НЕФТЯНЫЕ

#### ГОРЕЛКИ МАЗУТНЫЕ, КОРОТКОПЛАМЕННЫЕ, С ПНЕВМАТИЧЕСКИМ РАСПЫЛЕНИЕМ

Широкая гамма горелок, которые Cib Unigas предлагает, была разработана для отличной работы с самыми различными типами газового и жидкого топлива. В данном случае, большой опыт, накопленный за 40 лет присутствия на рынке, позволил создать определенные серии горелок для работы не только на классических видах топлива, таких как природный и сжиженный газ, дизтопливо или мазут, но также и на арктическом дизтопливе, газовом конденсате, попутном газе, печном топливе, сырой нефти, густом мазуте (M100 и выше) и на многих других видах топлива.

В 90-е годы, с целого ряда многообещающих мировых рынков начали поступать многочисленные запросы на горелочные устройства с возможностью использования на них очень тяжелых мазутов, со сложными составами. Горелки с пневматическим распылением топлива фирмы Cib Unigas "родились" в наших лабораториях в ответ на эти запросы. При пневматическом распылении топлива с помощью сжатого воздуха или пара имеется возможность сжигания топлива с вязкостью свыше 1.500 сСт при 50 °С. Эта серия горелок выпускается также в комбинированном исполнении, в котором основным видом топлива является природный газ, а резервным – тяжелое мазутное топливо.

Горелки серии VS не являются просто горелками, образующими короткое пламя. В отличие от других горелочных устройств, имеющихся на сегодняшний день на рынке, указанные горелки были разработаны с четырьмя головами сгорания с целью получения, в конечном счете, более "мягкого", плавного пламени, благодаря чему тепловая энергия, содержащаяся в самом пламени, лучше распределяется по всей камере сгорания. Эта характеристика позволяет применять их на котлах с очень короткими камерами сгорания.

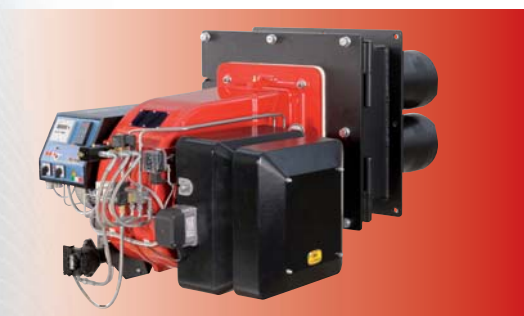

PBY70 PBY72 PBY81  
RBY93...VS

Стр. 87

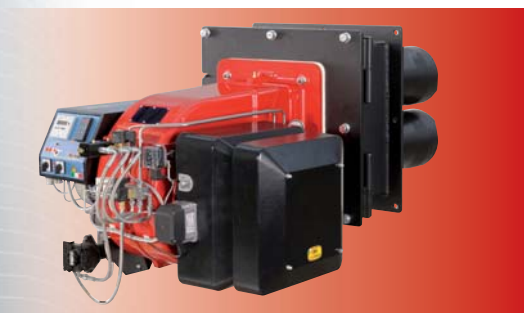

RBY515 RBY525...VS

Стр. 88

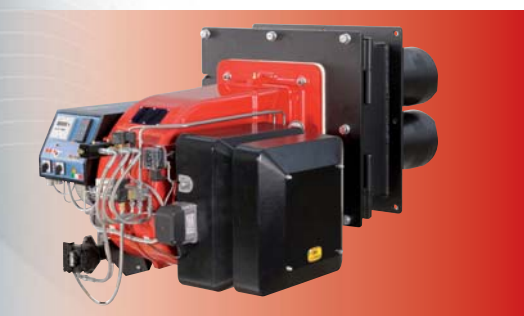

RBY1040...VS

Стр. 89

Тип	Диапазон мощности (кВт)
RBY1040	(от 2.550 до 13.000 кВт)
RBY525	(от 1.800 до 7.600 кВт)
RBY515	(от 1.200 до 6.000 кВт)
RBY93	(от 900 до 3.700 кВт)
PBY81	(от 670 до 2.000 кВт)
PBY72	(от 290 до 1.300 кВт)
PBY70	(от 160 до 880 кВт)

### ТЕХНИЧЕСКИЕ ХАРАКТЕРИСТИКИ

Тип	Модель	Мощность кВт		Электрическое питание	Двигатель вентилятора кВт	Двигатель насоса кВт	Сопротивления для мазутного топлива	
		мин.	макс.				кВт	
<b>RBV515</b>	H-xx.S.xx.VS.xx	1.200	6.000	230/400 V 3N AC	11,0	0,55	18	
<b>RBV525</b>	H-xx.S.xx.VS.xx	1.800	7.600	400 V 3N AC	18,5	0,55	24	

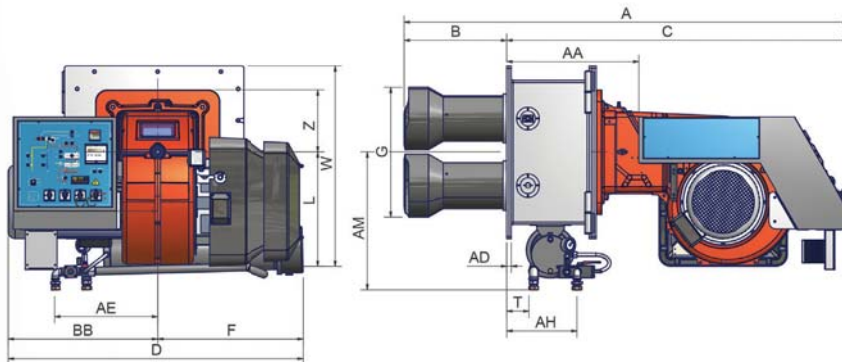

ГРУППА “НАСОС – ДВИГАТЕЛЬ”, ДЕЙСТВУЮЩАЯ НА НИЗКОМ ДАВЛЕНИИ, ДЛЯ КОНТУРА ПОДАЧИ ТОПЛИВА, ПОСТАВЛЯЕТСЯ РАЗДЕЛЬНО

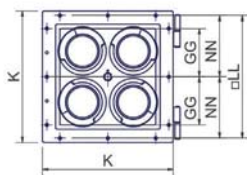

Рекомендуемая амбразура котла

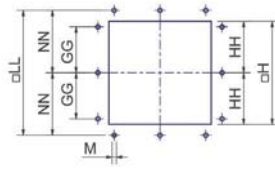

Фланец горелки

Тип	Размеры упаковки (мм)			
	l	p	h	кг
<b>RBV515</b>	1730	1430	1130	410
<b>RBV525</b>	1730	1430	1130	430

ориентировочные параметры

Тип	Модель	Габаритные размеры (мм)																						
		A	AA	AD	AH	AI	B	BB	C	CC	D	E	F	G	H	K	L	M	N	O	P	T	TT	W
<b>RBV515</b>	H-xx.x.xx.VS.xx	технические характеристики специальных горелок можно запросить в техотделе нашего филиала, курирующего ваш регион																						
<b>RBV525</b>	H-xx.x.xx.VS.xx	технические характеристики специальных горелок можно запросить в техотделе нашего филиала, курирующего ваш регион																						

все размеры, указанные в настоящем каталоге, являются ориентировочными и могут подвергаться изменениям без предварительного предупреждения.

**RBV515...VS PR-MD**

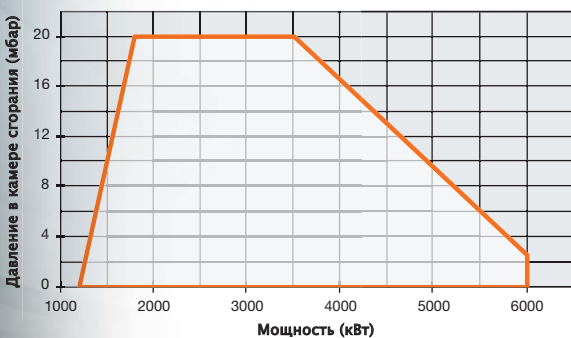

**RBV525...VS PR-MD**

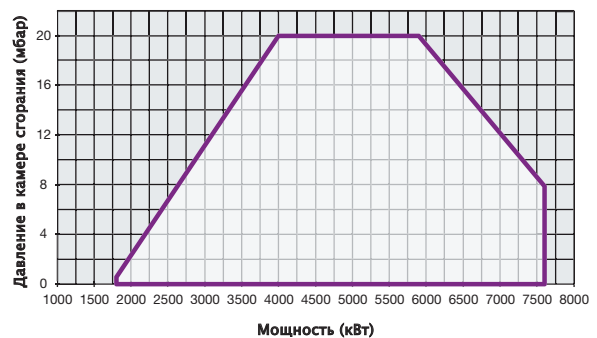



ТЕХНИЧЕСКИЕ ХАРАКТЕРИСТИКИ

Тип	Модель	Мощность кВт		Электрическое питание	Двигатель вентилятора кВт	Двигатель насоса кВт	Сопротивления для мазутного топлива кВт
		мин.	макс.				
<b>RBY1040</b>	H-xx.S.xx.VS.xx	2.550	13.000	400 V 3N AC	30,0	1,1	24+24

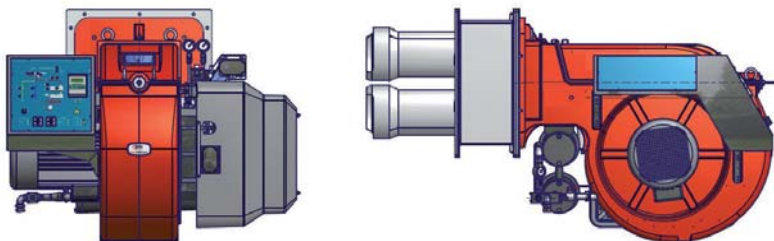

ГРУППА “НАСОС – ДВИГАТЕЛЬ”, ДЕЙСТВУЮЩАЯ НА НИЗКОМ ДАВЛЕНИИ, ДЛЯ КОНТУРА ПОДАЧИ ТОПЛИВА, ПОСТАВЛЯЕТСЯ РАЗДЕЛЬНО

Тип	Размеры упаковки (мм)			
	l	p	h	кг
<b>RBY1040</b>	2280	1730	1360	850

ориентировочные параметры

Тип	Модель	Габаритные размеры (мм)																								
		A	AA	AD	AH	AI	AM	B	BB	C	CC	D	E	F	G	H	K	L	M	N	O	P	PP	QQ	T	W
<b>RBY1040</b>	H-xx.x.xx.VS.xx	технические характеристики специальных горелок можно запросить в техотделе нашего филиала, курирующего ваш регион																								

все размеры, указанные в настоящем каталоге, являются ориентировочными и могут подвергаться изменениям без предварительного предупреждения.

